

NP600/NP500/NP400/NP500W **NEC**

Rychlý instalační průvodce

Krok **1**

Připojte Váš počítač k projektoru.

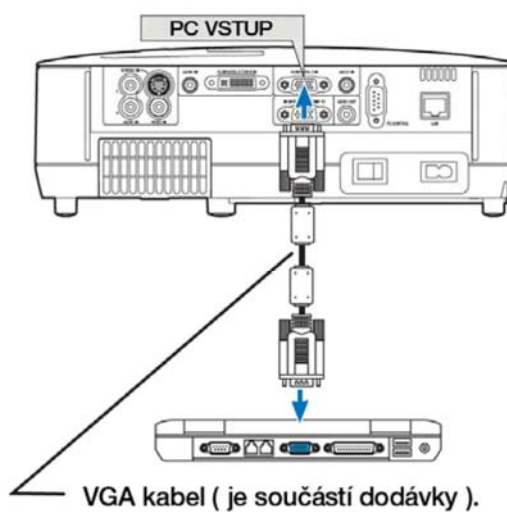

Krok **2**

1 Připojte dodaný napájecí kabel.

2 Stiskněte hlavní vypínač.

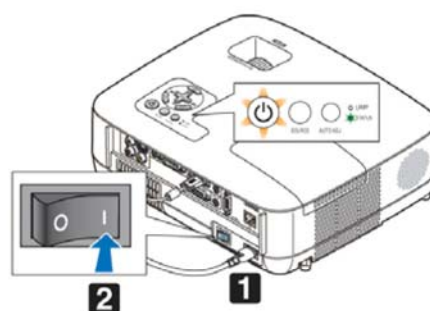

Krok 3

Sejměte víčko z objektivu.

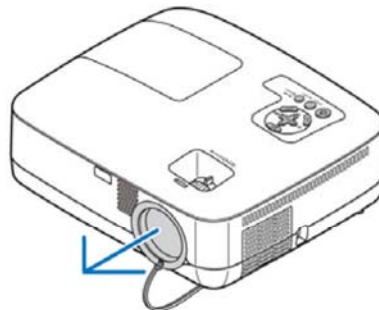

Krok 4

Zapněte projektor.

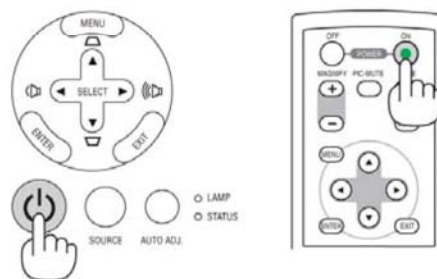

Krok 5

Zvolte zdroj.

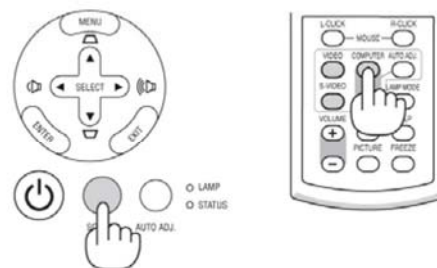

TIP:

Stiksněte AUTO ADJ., pro automatické nastavení obrazu PC.

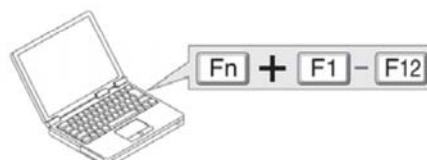
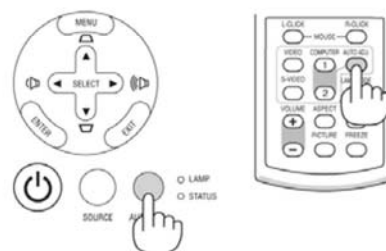

Krok 6

Nastavte velikost a pozici obrazu.

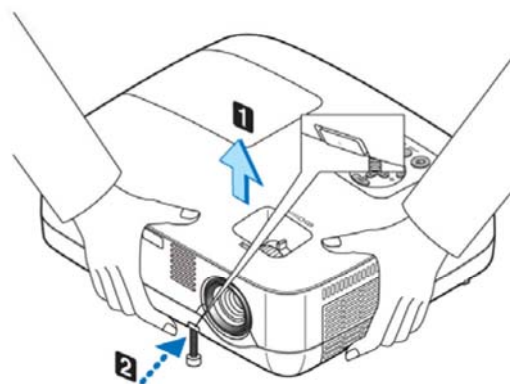

Nastavte polohovatelnou nohu.

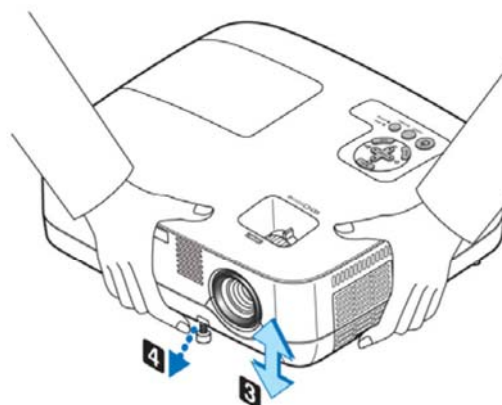

ZOOM

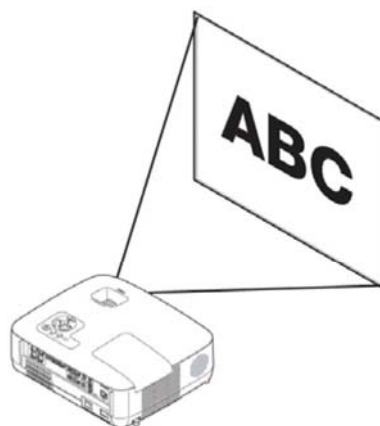
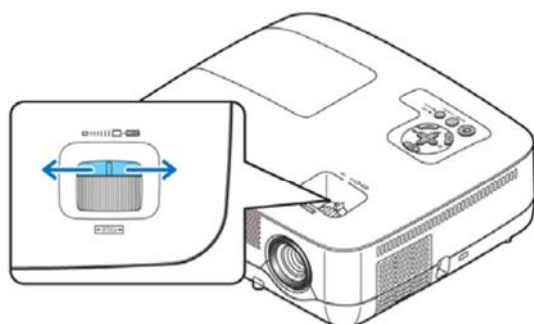

Fokus

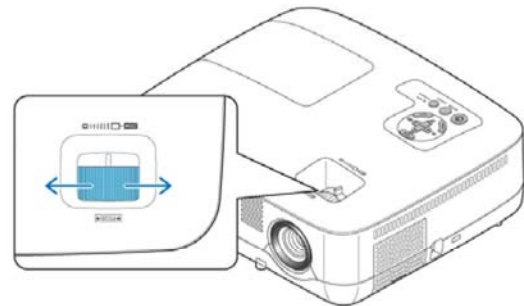

Korekce trapezoidu



Možná je také automatická korekce trapezoidu.

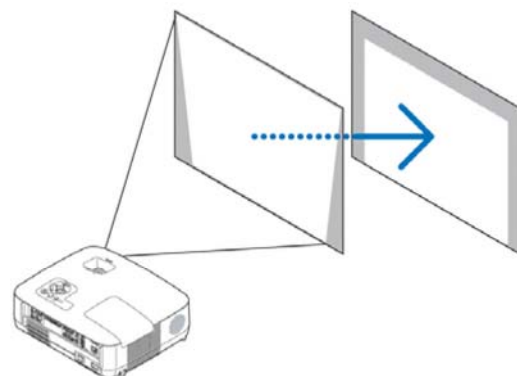

Krok 7

1 Vypněte projektor.

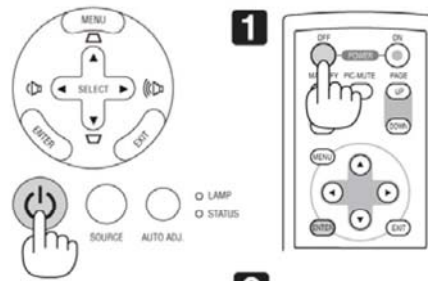

2 Stiskněte hlavní vypínač.

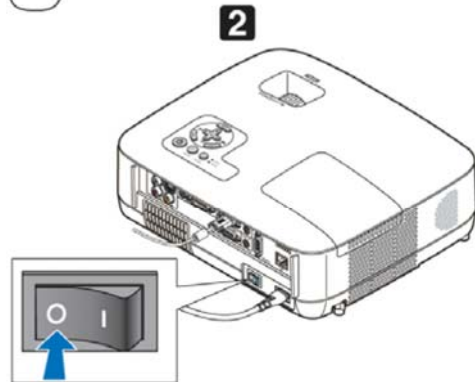

Odpojte napájecí kabel.